

研究計畫申請(External Grant Project Application Form)－操作手冊

目錄

一、使用須知.....	2
二、系統登入步驟.....	3
三、填單.....	4
四、待辦事項查詢.....	6
五、申請紀錄查詢.....	7
六、審核步驟(本功能僅限單位主管及相關審核單位).....	8

一、使用須知：

(一) 為爭取時效，本校研究計畫申請自即日起停用紙本申請，採用研究計畫電子申請作業系統(以下簡稱本系統)，請依[各計畫徵求校內公告程序](#)辦理。

(二) 本系統功能包括：填單 Application、待辦事項 Pending Application 及申請紀錄查詢 Application List。

(三) 本系統請由校務資訊系統－電子表單－「線上核簽管理系統」登入：

線上核簽管理系統網址：<https://flow.cgu.edu.tw/bpm>

線上核簽管理系統操作說明請參閱：<https://mycgu.blogspot.tw/2018/03/bpm-manual.html>

(四) 本系統待辦通知、進度稽催、結果回覆等訊息均以電子郵件寄送至教職員生之 Office 365 信箱。為掌握申請案件之處理時效，[請定期查看 Office 365 信箱或將郵件轉寄至常用信箱](#)。※若有 Office 365 操作等相關問題，請洽資訊中心。

Office 365 登入說明請參考[\[Office 365 服務登入說明\]](#)

Office 365 郵件轉寄/收發說明請參考[\[Office 365 雲端服務說明\]](#)

(五) 本系統作業流程圖如下：

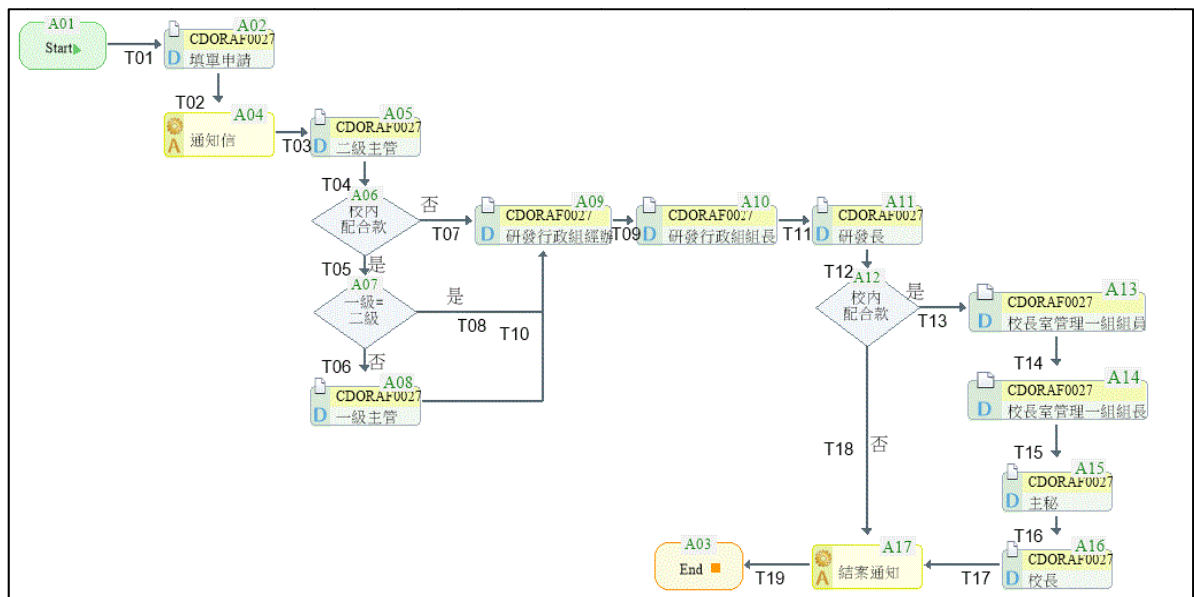

(六) 本系統會依申請時程逐步開放，建議事先與本校聯絡人確認，避免延誤及影響計畫申請：

科技部 專題研究計畫申請：留藝樺，分機 3337，Email：[yihua@mail.cgu.edu.tw](mailto:yihua@mail.cgu.edu.tw)

其他學術機構研究計畫申請：葉美君，分機 5014，Email：[rene@mail.cgu.edu.tw](mailto:rene@mail.cgu.edu.tw)

## 二、系統登入步驟：

(一) 點選校務資訊系統右側：電子表單－線上核簽管理系統：

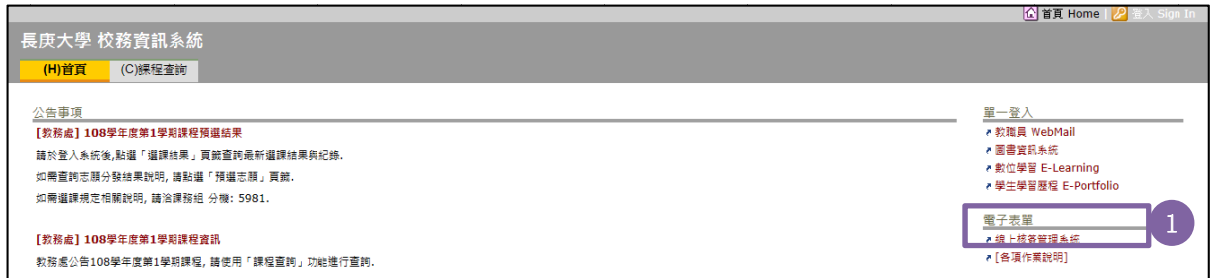

(二) 輸入本校單一登入帳號及密碼：

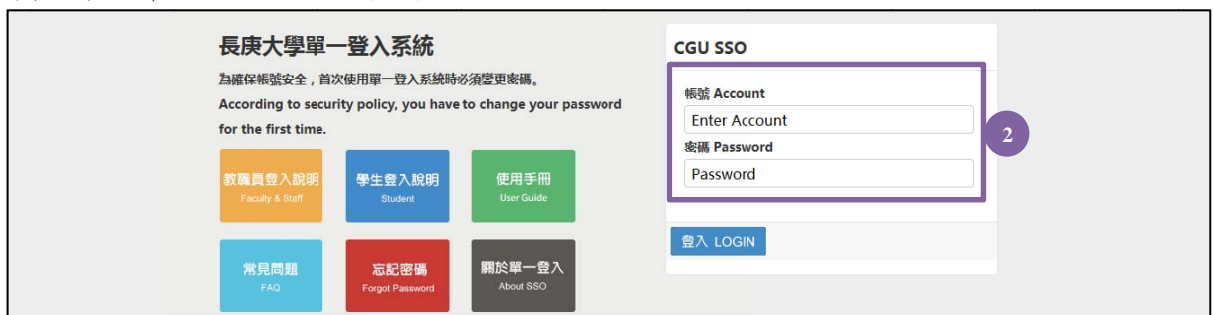

(三) 點選左側：長庚大學電子核簽系統－線上表單－0A00 研發處－002A 研究計畫申請

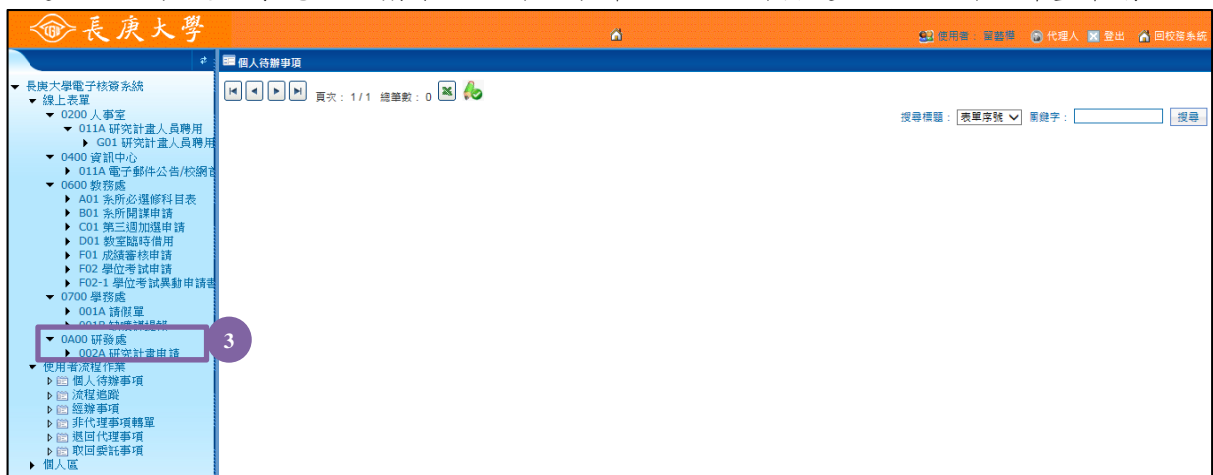

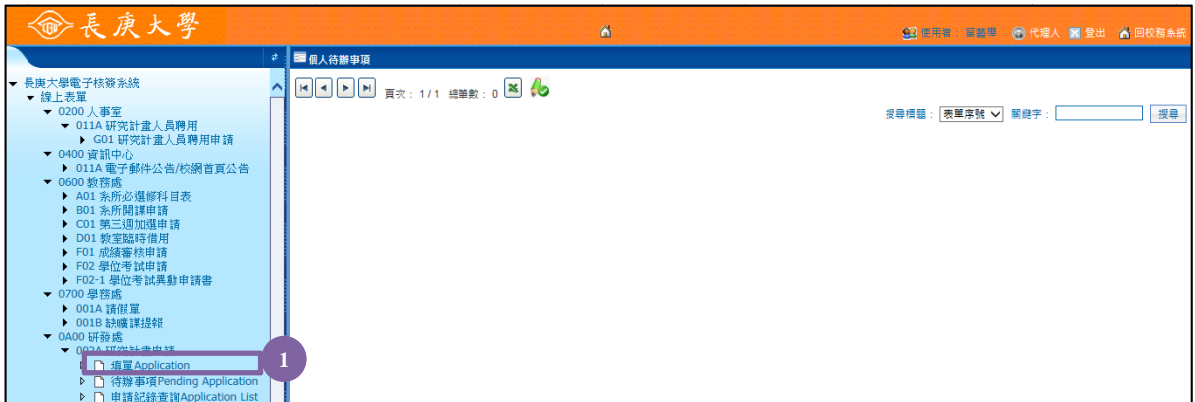

### 三、填單 Application：

(一)點選 0A00 研發處－002A 研究計畫申請－填單 Application

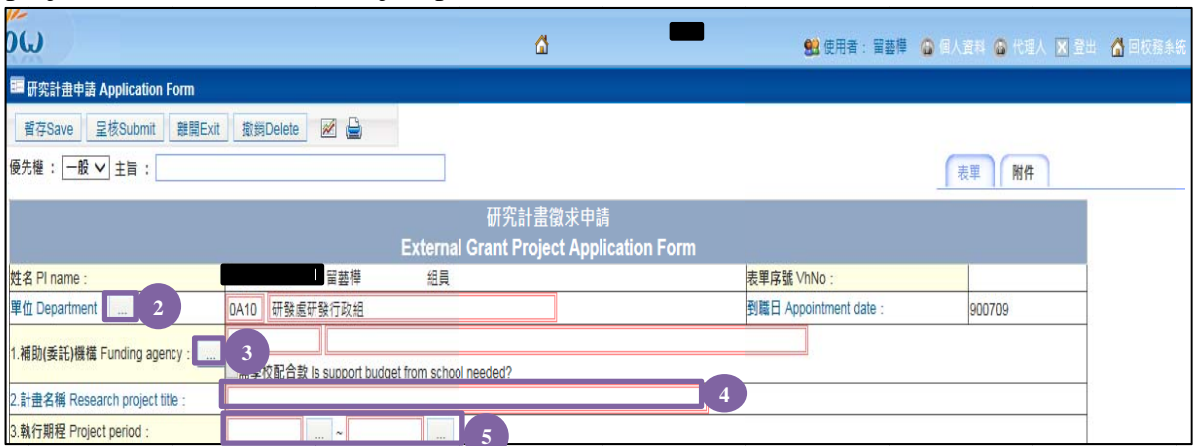

(二)點選申請單位 Department／補助(委託)機構 Funding agency，並輸入計畫名稱 Research project title 及執行期程 Project period



功能列：暫存 Save、呈核 Submit、離開 Exit、撤銷 Delete、 (系統流程圖)及  (列印)

欄位說明：(皆為必備欄)

姓名 PI name：系統自動帶出，本欄位不可修改。

表單序號 VhNo：待儲存或呈核後，系統自動編號，本欄位不可修改。

到職日 Appointment date：系統自動帶出，本欄位不可修改。

2 單位 Department：系統自動帶出，亦可自行選擇其他單位。**(注意：本欄位與簽核流程連動，請務必確認所屬單位別)**

3 1.補助(委託)機構 Funding agency：系統顯示目前徵求中所有計畫類別，請自行選定。系統會依選定之計畫類別，帶出是否需學校配合款 Is support budget from school needed?

4 2.計畫名稱 Research project title：請輸入計畫名稱，最多 250 字元。

5 3.執行期程 Project period：請由日曆選擇計畫起迄日期。

(三) 系統會依選定之補助補助 (委託)機構 Funding agency 自動帶出填報細項：

**注意：個別徵求計畫類別填報細項不同，依系統畫面顯示為填報基準**

4.檢附資料(檔案為PDF格式) Please upload the supporting documents (pdf only) :

項次 No.	代號 Code	類別 Category	上傳 Upload
01	001	CM01科技部計畫基本資料表 MOST Grant Proposal General Information	上傳Upload 檢視View
02	005	CM05科技部申請補助經費表 Request Budget for Entire Term of Project Period	上傳Upload 檢視View
03	006	長庚大學執行科技部研究計畫學術倫理聲明表	上傳Upload 檢視View

5.配合事項：除現有資源外，是否尚有需校方(系所)配合項目(單選)  
Does this project need additional support from the school (such as space or budget) :

否 No 7

是，檢附經費簽呈 Yes. Please upload the approval document. 上傳Upload 檢視View

6.相關實驗(非必備欄)  
Does the project include the following types of experiments? (Check as applicable and attach relevant consent forms) :

項次 No.	代號 Code	類別 Category	上傳 Upload
01	001	人體試驗 / 人體檢體	上傳Upload 檢視View
02	002	基因重組實驗	上傳Upload 檢視View
03	003	基因轉殖田間試驗	上傳Upload 檢視View
04	004	第二級以上感染性生物材料	上傳Upload 檢視View
05	005	動物實驗(須同時加附動物實驗倫理3R說明)	上傳Upload 檢視View

7.預支經費：未獲補助機構核准計劃，其預支經費扣繳來源(複選)  
Source of advance funding. In case where the research project is not funded, please specify the source of advance funding :

無 Not applicable 9

研究計畫明細 Research project 選擇

其他 Others(說明 Specify : )

8.經費一覽表(複選)  
Budget list :

項目 Category	機構補助款 Budget from funding agency	學校配合款 Budget from school	合計 Total	摘要說明(200字元內) Description
人事費 Personnel	0	0	0	
業務費 Miscellaneous	0	0	0	
維護費 Maintenance	0	0	0	
旅運費 Travel & delivery fee	0	0	0	
耗材費 Consumables	0	0	0	
設備費 Equipment	0	0	0	
其他費 Others	0	0	0	
管理費 Overhead	0	0	0	
總計 Total	0	0	0	

欄位說明：

- 6 4.檢附資料(檔案為 PDF 格式) Please upload the supporting documents (pdf only)：系統自動帶出，本欄位為必備欄且不可修改。
- 7 5.配合事項：除現有資源外，是否尚有需校方(系所)配合項目(單選)：本欄位為必備欄，若點選是，請檢附經費簽准簽呈。
- 8 6.相關實驗(非必備欄) Does the project include the following types of experiments? (Check as applicable and attach relevant consent forms):本欄位為非必備欄，可複選，若點選相關實驗，請檢附相關實驗核准文件。
- 9 7.預支經費：未獲補助機構核准計劃，其預支經費扣繳來源(複選) Source of advance funding: In case where the research project is not funded, please specify the source of advance funding：本欄位為必備欄，可複選。
- 10 8.經費一覽表(複選) Budget list：本欄位為必備欄，可複選。

(四)填報完成，請點選功能列：呈核 Submit，系統會自動呈送單位主管待審核。

#### 四、待辦事項查詢 Pending Application：

(一)點選 0A00 研發處－002A 研究計畫申請－待辦事項 Pending Application

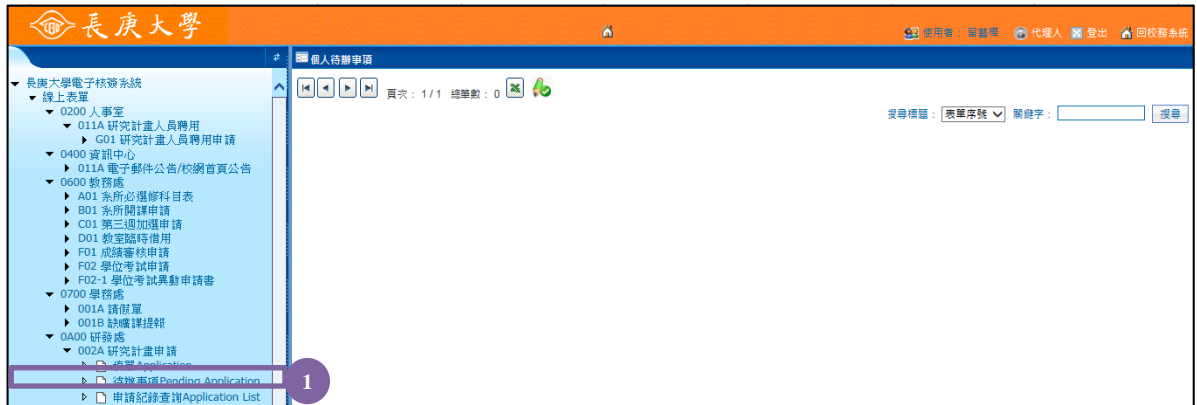

(二)系統自動顯示目前待核簽申請案：可依表單序號／主旨／目前執行者／補助(委託)機構／計畫名稱／計畫起始日／計畫結束日／校內截止日／異動日期／填單日期／填單者排序，或可利用上述欄位進行關鍵字檢索。



## 五、申請紀錄查詢 Application List :

(一)點選 0A00 研發處－002A 研究計畫申請－申請紀錄查詢 Application List

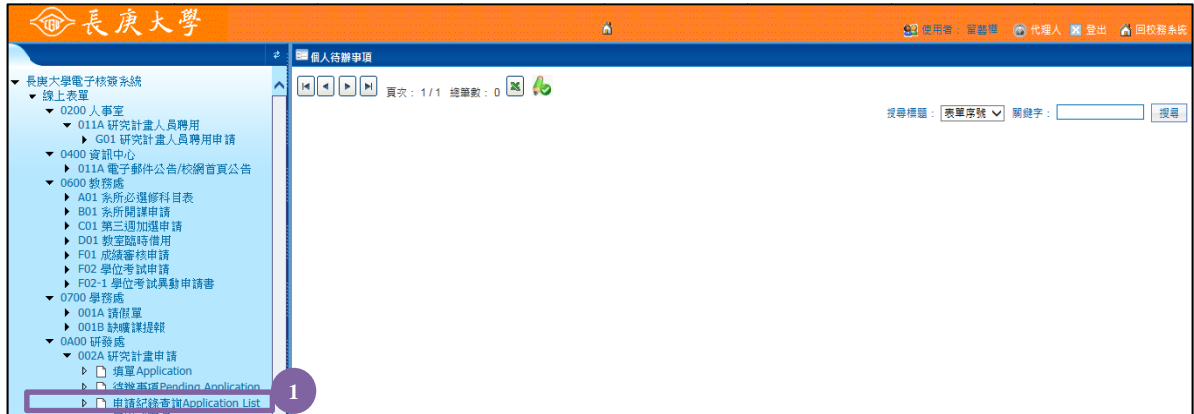

(二) 系統自動顯示申請人所有研究計畫申請紀錄:可依補助(委託)機構/徵求計畫代號/填單期間/計畫名稱查詢，或可利用上述欄位匯出紀錄檔(.csv 檔)。

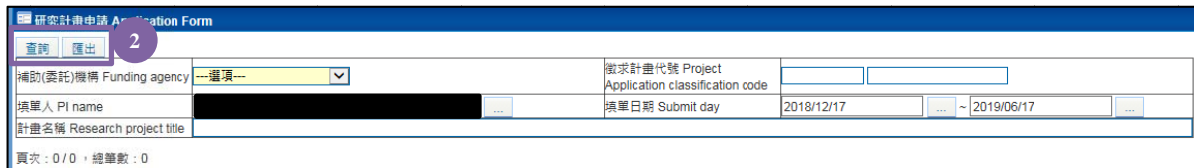



## 六、審核步驟：(本功能僅限單位主管及相關審核單位)

(一) 系統自動提醒待辦事項，如三、待辦事項查詢步驟，點選該表單序號，畫面會自動顯示該計畫明細：

研究計畫申請 Application 郭敬玲

保存Save 核准 離開Exit 研發行政組經理 退回 1

優先權：一般 主旨：

External Grant Project Application Form

姓名 PI name : 曾善權 組員 表單序號 VhNo : CGTD00000000822

單位 Department : OA10\_研發處研發行政組 到職日 Appointment date : 900709

1.補助(委託)機構 Funding agency : 2019060001 | 科技部MOST-TEST\_1090610\_農校方配合款(校內徵求截止日期：2019/06/29)

2.計畫名稱 Research project title : TEST

3.執行期 Project period : 2019/06/01 ~ 2019/06/02

4.檢附資料(檔案為PDF格式) Please upload the supporting documents (pdf only):

項次 No.	代碼 Code	類別 Category	上傳 Upload
01	001	CM01科技部計畫基本資料表 MOST Grant Proposal General Information	檢視View

5.配合事項：除現有資源外，是否尚有需校方(系所)配合項目(單選)  
Does this project need additional support from the school (such as space or budget):  
 否 No  
 是，檢附經費核准簽呈 Yes. Please upload the approval document 檢視View

6.相關實驗(非必備欄)  
Does the project include the following types of experiments? (Check as applicable and attach relevant consent forms):

項次 No.	代碼 Code	類別 Category	上傳 Upload
01	001	人體試驗 / 人體檢體	檢視View

7.預支經費：未獲補助機構核准計劃，其預支經費扣繳來源(複選)  
Source of advance funding: In case where the research project is not funded, please specify the source of advance funding :  
 無 Not applicable  
 研究計畫明細 Research project 選擇  
 其他 Others(說明 Specify)

關卡名稱	公司部門	核簽人員	核簽狀態	核簽時間	停留時間	核簽意見
填單申請	OA10_研發處研發行政組	曾善權	呈核Submit	2019/6/10 上午 10:23:45	0.00:00:00	
二級主管	OA10_研發處研發行政組	蔡若梅	核准	2019/6/10 上午 10:24:40	0.00:00:54	
研發行政組經理	OA10_研發處研發行政組	曾善權	取消	2019/6/12 下午 04:57:53	2.06:33:12	
研發行政組經理	OA10_研發處研發行政組	蔡若梅	呈核Submit	2019/6/12 下午 04:57:53	2.06:33:12	
研發行政組經理	OA10_研發處研發行政組	葉美君	取消	2019/6/12 下午 04:57:53	2.06:33:12	
研發行政組組長	OA10_研發處研發行政組	蔡若梅	核准	2019/6/12 下午 05:02:47	0.00:04:53	
研發長	1J00_醫學院微生物及免疫學科	郭敬玲	處理中	2019/6/12 下午 05:02:47	4.19:24:23	

核簽意見 2

核簽人員順序

功能列：暫存 Save、核准、離開 Exit、退回、核簽意見